

# BLADE S1

ВСТРАИВАЕМЫЙ СВЕТОДИОДНЫЙ СВЕТИЛЬНИК



## ОПИСАНИЕ

Светодиодный светильник полностью отвечает современным требованиям по эффективности и низкому энергопотреблению. В производстве светильника применены качественные материалы, обеспечивающие высокий и надежный ресурс работы светового прибора. Светотехнические характеристики подтверждены фотометрическими исследованиями в лаборатории Z1 LIGHTING



## ЦВЕТ РЕФЛЕКТОРА



## ТЕХНИЧЕСКИЕ ХАРАКТЕРИСТИКИ

Тип	встраиваемый
Размер	46 x 46 H55 mm
Монтажный размер	36 x 40 mm
Источник света	LED
Потребляемая мощность	от 1,2 W
Световой поток	от 72,8 lm
Цветовая температура	2700K / 3000K / 4000K
Индекс цветопередачи	CRI>90
Источник питания	выносной
Конфигурация	UGR 15°/24°/38°/50° /35°x70°/40°x40°/60°x60°
Светораспределение	DOWN LIGHT
Управление	NO DIMM / DALI
Автоматизация	БАП 1 час / 3 часа датчик освещенности / присутствия
Степень защиты	IP20

## ГАБАРИТНЫЙ ЧЕРТЕЖ

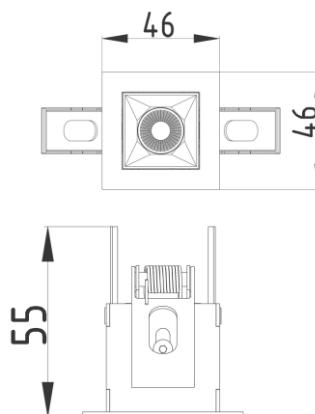

## ЦВЕТ КОРПУСА



## УПРАВЛЕНИЕ



Not Dimmable

2700K

3000K

4000K

## ЦВЕТОВАЯ ТЕМПЕРАТУРА

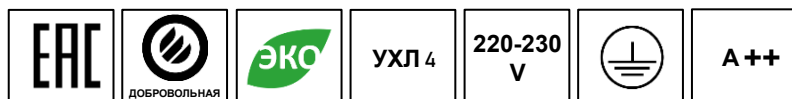

## ГАРАНТИЯ

2 года с даты поставки

Если у Вас возникли вопросы, наш специалист оперативно ответит на них по телефону 8 (495) 7863185

[www.z1light.ru](http://www.z1light.ru) [info@z1light.ru](mailto:info@z1light.ru)

© Z1 LIGHTING TOOLS ВСЕ ПРАВА ЗАЩИЩЕНЫ

# BLADE S2

ВСТРАИВАЕМЫЙ СВЕТОДИОДНЫЙ СВЕТИЛЬНИК



## ОПИСАНИЕ

Светодиодный светильник полностью отвечает современным требованиям по эффективности и низкому энергопотреблению. В производстве светильника применены качественные материалы, обеспечивающие высокий и надежный ресурс работы светового прибора. Светотехнические характеристики подтверждены фотометрическими исследованиями в лаборатории Z1 LIGHTING



## ЦВЕТ РЕФЛЕКТОРА



## ТЕХНИЧЕСКИЕ ХАРАКТЕРИСТИКИ

Тип	встраиваемый
Размер	76 x 46 H55 mm
Монтажный размер	70 x 36 mm
Источник света	LED
Потребляемая мощность	от 2,4 W
Световой поток	от 145,6 lm
Цветовая температура	2700K / 3000K / 4000K
Индекс цветопередачи	CRI>90
Источник питания	выносной
Конфигурация	UGR 15°/24°38°/50° /35°x70°/40°x40°/60°x60°
Светораспределение	DOWN LIGHT
Управление	NO DIMM / DALI
Автоматизация	БАП 1 час / 3 часа датчик освещенности / присутствия
Степень защиты	IP20

## ГАБАРИТНЫЙ ЧЕРТЕЖ

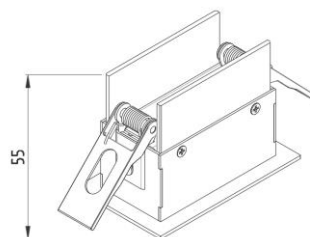
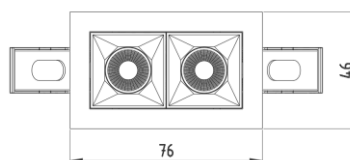

## ЦВЕТ КОРПУСА



## УПРАВЛЕНИЕ



Not Dimmable

2700K

3000K

4000K

## ЦВЕТОВАЯ ТЕМПЕРАТУРА

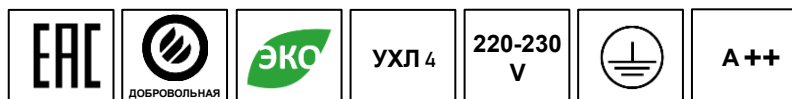

## ГАРАНТИЯ

2 года с даты поставки

Если у Вас возникли вопросы, наш специалист оперативно ответит на них по телефону 8 (495) 7863185

[www.z1light.ru](http://www.z1light.ru) [info@z1light.ru](mailto:info@z1light.ru)

© Z1 LIGHTING TOOLS ВСЕ ПРАВА ЗАЩИЩЕНЫ

# BLADE S3

ВСТРАИВАЕМЫЙ СВЕТОДИОДНЫЙ СВЕТИЛЬНИК



## ОПИСАНИЕ

Светодиодный светильник полностью отвечает современным требованиям по эффективности и низкому энергопотреблению. В производстве светильника применены качественные материалы, обеспечивающие высокий и надежный ресурс работы светового прибора. Светотехнические характеристики подтверждены фотометрическими исследованиями в лаборатории Z1 LIGHTING



## ЦВЕТ РЕФЛЕКТОРА

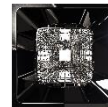

## ТЕХНИЧЕСКИЕ ХАРАКТЕРИСТИКИ

Тип	встраиваемый
Размер	106 x 46 H55 mm
Монтажный размер	101 x 36 mm
Источник света	LED
Потребляемая мощность	от 3,6 W
Световой поток	от 218,4 lm
Цветовая температура	2700K / 3000K / 4000K
Индекс цветопередачи	CRI>90
Источник питания	выносной
Конфигурация	UGR 15°/24°38°/50° /35°x70°/40°x40°/60°x60°
Светораспределение	DOWN LIGHT
Управление	NO DIMM / DALI
Автоматизация	БАП 1 час / 3 часа датчик освещенности / присутствия
Степень защиты	IP20

## ГАБАРИТНЫЙ ЧЕРТЕЖ

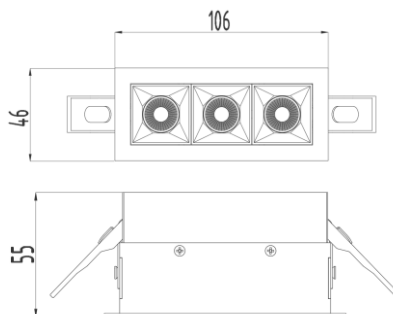

## ЦВЕТ КОРПУСА



## УПРАВЛЕНИЕ



Not Dimmable

2700K

3000K

4000K

## ЦВЕТОВАЯ ТЕМПЕРАТУРА

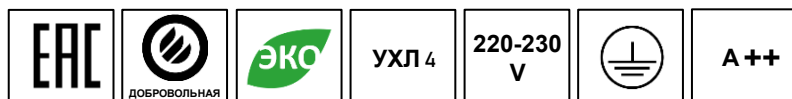

## ГАРАНТИЯ

2 года с даты поставки

Если у Вас возникли вопросы, наш специалист оперативно ответит на них по телефону 8 (495) 7863185

[www.z1light.ru](http://www.z1light.ru) [info@z1light.ru](mailto:info@z1light.ru)

© Z1 LIGHTING TOOLS ВСЕ ПРАВА ЗАЩИЩЕНЫ

# BLADE S4

ВСТРАИВАЕМЫЙ СВЕТОДИОДНЫЙ СВЕТИЛЬНИК



## ОПИСАНИЕ

Светодиодный светильник полностью отвечает современным требованиям по эффективности и низкому энергопотреблению. В производстве светильника применены качественные материалы, обеспечивающие высокий и надежный ресурс работы светового прибора. Светотехнические характеристики подтверждены фотометрическими исследованиями в лаборатории Z1 LIGHTING

## ЦВЕТ РЕФЛЕКТОРА



## ТЕХНИЧЕСКИЕ ХАРАКТЕРИСТИКИ

Тип	встраиваемый
Размер	137 x 46 H55 mm
Монтажный размер	131 x 36 mm
Источник света	LED
Потребляемая мощность	от 4,8 W
Световой поток	от 291,2 lm
Цветовая температура	2700K / 3000K / 4000K
Индекс цветопередачи	CRI>90
Источник питания	выносной
Конфигурация	UGR 15°/24°38°/50° /35°x70°/40°x40°/60°x60°
Светораспределение	DOWN LIGHT
Управление	NO DIMM / DALI
Автоматизация	БАП 1 час / 3 часа датчик освещенности / присутствия
Степень защиты	IP20

## ГАБАРИТНЫЙ ЧЕРТЕЖ

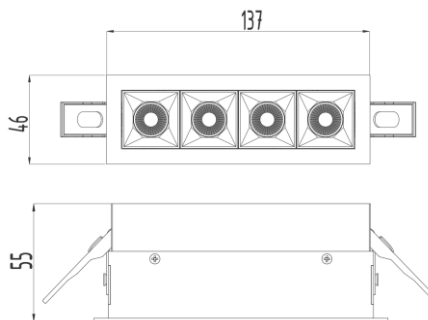

## ЦВЕТ КОРПУСА



## УПРАВЛЕНИЕ



Not Dimmable



2700K

3000K

4000K

## ЦВЕТОВАЯ ТЕМПЕРАТУРА

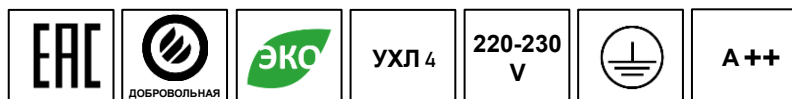

## ГАРАНТИЯ

2 года с даты поставки

Если у Вас возникли вопросы, наш специалист оперативно ответит на них по телефону 8 (495) 7863185

[www.z1light.ru](http://www.z1light.ru) [info@z1light.ru](mailto:info@z1light.ru)

© Z1 LIGHTING TOOLS ВСЕ ПРАВА ЗАЩИЩЕНЫ

# BLADE S5

ВСТРАИВАЕМЫЙ СВЕТОДИОДНЫЙ СВЕТИЛЬНИК



## ОПИСАНИЕ

Светодиодный светильник полностью отвечает современным требованиям по эффективности и низкому энергопотреблению. В производстве светильника применены качественные материалы, обеспечивающие высокий и надежный ресурс работы светового прибора. Светотехнические характеристики подтверждены фотометрическими исследованиями в лаборатории Z1 LIGHTING



## ЦВЕТ РЕФЛЕКТОРА

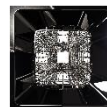

## ТЕХНИЧЕСКИЕ ХАРАКТЕРИСТИКИ

Тип	встраиваемый
Размер	149 x 46 H55 mm
Монтажный размер	144 x 34 mm
Источник света	LED
Потребляемая мощность	от 4,5 W
Световой поток	от 324 lm
Цветовая температура	2700K / 3000K / 4000K
Индекс цветопередачи	CRI>90
Источник питания	выносной
Конфигурация	UGR 15°/24°38°/50° /35°x70°/40°x40°/60°x60°
Светораспределение	DOWN LIGHT
Управление	NO DIMM / DALI
Автоматизация	БАП 1 час / 3 часа датчик освещенности / присутствия
Степень защиты	IP20

## ГАБАРИТНЫЙ ЧЕРТЕЖ

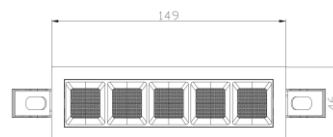

## ЦВЕТ КОРПУСА



## УПРАВЛЕНИЕ



Not Dimmable

## ЦВЕТОВАЯ ТЕМПЕРАТУРА

2700K

3000K

4000K

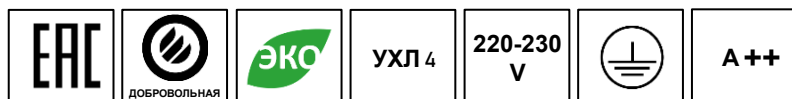

## ГАРАНТИЯ

2 года с даты поставки

# BLADE S10

ВСТРАИВАЕМЫЙ СВЕТОДИОДНЫЙ СВЕТИЛЬНИК



## ОПИСАНИЕ

Светодиодный светильник полностью отвечает современным требованиям по эффективности и низкому энергопотреблению. В производстве светильника применены качественные материалы, обеспечивающие высокий и надежный ресурс работы светового прибора. Светотехнические характеристики подтверждены фотометрическими исследованиями в лаборатории Z1 LIGHTING



## ЦВЕТ РЕФЛЕКТОРА



## ТЕХНИЧЕСКИЕ ХАРАКТЕРИСТИКИ

Тип	встраиваемый
Размер	282 x 46 H55 mm
Монтажный размер	275 x 34 mm
Источник света	LED
Потребляемая мощность	от 4,5 W
Световой поток	от 389 lm
Цветовая температура	2700K / 3000K / 4000K
Индекс цветопередачи	CRI>90
Источник питания	выносной
Конфигурация	UGR 15°/24°38°/50° /35°x70°/40°x40°/60°x60°
Светораспределение	DOWN LIGHT
Управление	NO DIMM / DALI
Автоматизация	БАП 1 час / 3 часа датчик освещенности / присутствия
Степень защиты	IP20

## ГАБАРИТНЫЙ ЧЕРТЕЖ

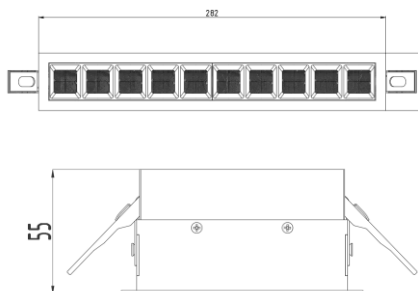

## ЦВЕТ КОРПУСА



## УПРАВЛЕНИЕ



Not Dimmable

## ЦВЕТОВАЯ ТЕМПЕРАТУРА

2700K

3000K

4000K

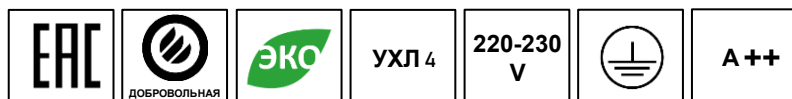

## ГАРАНТИЯ

2 года с даты поставки

Если у Вас возникли вопросы, наш специалист оперативно ответит на них по телефону 8 (495) 7863185

[www.z1light.ru](http://www.z1light.ru) [info@z1light.ru](mailto:info@z1light.ru)

© Z1 LIGHTING TOOLS ВСЕ ПРАВА ЗАЩИЩЕНЫ